



Netzwerk Mini PT Kuppel-Kamera

Kurzanleitung

Inhaltsverzeichnis

Inhaltsverzeichnis aktualisieren

1 Aussehen Beschreibung

1.1 Übersicht

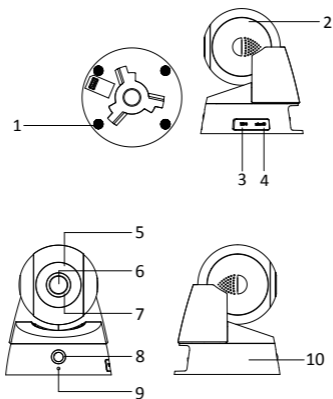

Mini PT Kuppel-Kamera • Quick Start Guide

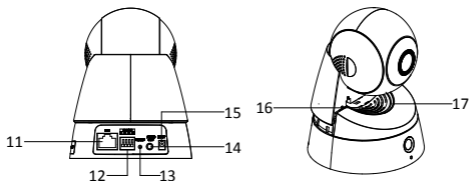

Beschreibung der Mini PT Kamera

Nr.	Beschreibung
1	Silikonabdichtung
2	Kuppel-Antrieb
3	WPS (Wi-Fi Protected Setup) Taste
4	MicroSD-Kartensteckplatz
5	Photische Abdeckung
6	Objektiv
7	Objektivring
8	PIR(Passiv Infrarot Sensor)
9	MIC
10	Montagesockel
11	10M/100M selbstadaptierender Ethernet Port

Mini PT Kuppel-Kamera • Quick Start Guide

Nr.	Beschreibung	
12	Alarmeinang/-ausgang Schnittstelle	
13	Zurücksetzen	
14	Audioausgang	
15	Stromversorgung (5 VDC)	
16	Lautsprecher	
17	Status-LED	<p>Durchgehend blau: Mit dem Netzwerk verbunden und die Kamera ist nicht aktiviert.</p> <p>Flackerndes blau: Keine Netzwerkverbindung.</p>
		<p>Durchgehend rot: Kamera ist aktiviert.</p> <p>Flackerndes rot: Die Kamera funktioniert nicht ordnungsgemäß.</p>
		<p>Durchgehend grün: Die Kamera ist mit der Plattform verbunden.</p>



- ❖ Sie können das Status-LED deaktivieren, wenn Sie per Browser auf die Kamera zugreifen. Gehen Sie zu **Konfiguration-Erweiterte Konfiguration-System-Service**, nehmen Sie den Haken **Status-LED aktivieren** heraus, um das Status-LED zu deaktivieren.

- ❖ Drücken Sie bei eingeschalteter Kamera RESET oder starten Sie neu, um die Standardeinstellungen wiederherzustellen, einschließlich Benutzername, Passwort, IP-Adresse, Port-Nr., etc.
- ❖ Ein Wireless-Router mit WPS-Funktion ist erforderlich, um die WPS-Funktion der Kamera zu aktivieren.

Schritte:

- 1) Drücken Sie die WPS-Taste am Router.
- 2) Drücken Sie die WPS-Taste (ca. 2 Sekunden) der Kamera innerhalb von 120 Sekunden, um das WPS des Routers zu aktivieren und mit dem drahtlosen Netzwerk zu verbinden.

1.2 SD-Karte installieren

Schritte:

1. Ziehen Sie die abnehmbare Abdeckung auf der Basisplatte ab und schieben Sie diese beiseite.
2. Legen Sie die SIM-Karte in den SIM-Kartensteckplatz.



Der Steckplatz für SIM-Karten ist nur bei einigen bestimmten Kameramodellen verfügbar.

3. Legen Sie die Micro-SD-Karte in den Micro-SD-Kartensteckplatz ein.
4. Befestigen Sie die Abdeckung wieder an der Montageplatte.

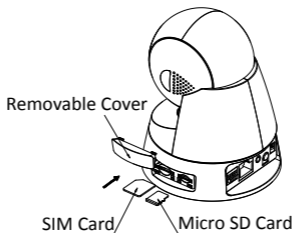

2 Installation

Schritte:

1. Bohren Sie die Schraubenlöcher an der Decke gemäß der Bohrschablone.

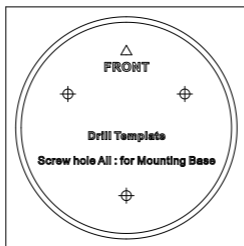

Mini PT Kuppel-Kamera • Quick Start Guide

2. Richten Sie die Bohrlöcher an der Decke mit der Adapterplatte aus und befestigen Sie dann die Adapterplatte an der Decke mittels der mitgelieferten Schrauben.

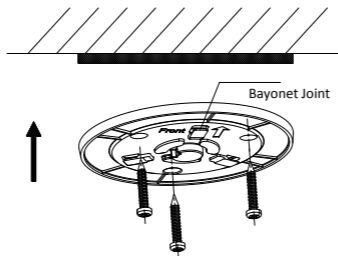

3. Richten Sie die Unterseite der Kamera an der Adapterplatte aus und drehen Sie die Kamera im Uhrzeigersinn, bis sie mit den drei Bajonettverschlüssen auf der Adapterplatte fest sitzen.

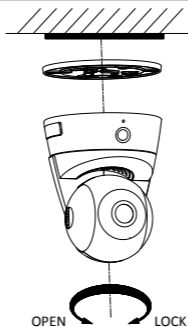

4. Stellen Sie den Überwachungs-Blickwinkel ein.

- 1) Halten und drehen Sie die Kamera, um den Betrachtungswinkel einzustellen: $[0^{\circ}\sim 355^{\circ}]$.
- 2) Verschieben Sie die Kuppel nach oben oder nach unten, um den Betrachtungswinkel in der Neigungsrichtung einzustellen: $[-20^{\circ}\sim 90^{\circ}]$.

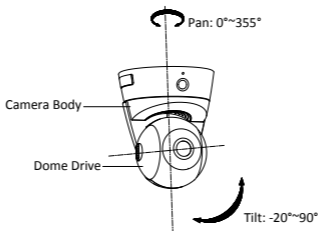

3 Zugriff über Mobiltelefone

3.1 APP installieren

Sie können die App **Annke View** bei Google Play oder im App Store herunterladen.

3.2 Wlan-Konfiguration

Das Gerät sollte sich über ein RJ45-Kabel oder Wlan mit dem Internet verbinden, bevor Sie Zugriff haben. Wenn das Gerät mit einem RJ45-Kabel verbunden wird, gehen Sie zu Schritt 6, bei Verbindung mit Wlan beginnen Sie mit Schritt 1.

Schritte:

1. Klicken Sie auf das Symbol auf der linken Oberseite der App-Schnittstelle;
2. Klicken Sie auf Gerät, dann Wlan-Konfiguration;

Mini PT Kuppel-Kamera • Quick Start Guide

3. Eingabe der Seriennummer (9 Ziffern) des Geräts, oder scannen Sie den QR-Code auf dem Etikett Ihres Geräts;

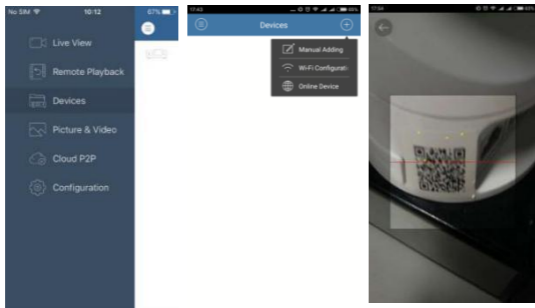

4. Klicken Sie auf Weiter und geben Sie das Passwort des Wlan ein, damit Ihr Telefon eine Verbindung aufnehmen kann, klicken Sie auf Weiter und Verbinden mit dem Wlan.

5. Geben Sie Benutzernamen "Admin" ein (kein Passwort erforderlich) und speichern Sie, dann aktivieren Sie das Gerät.

Mini PT Kuppel-Kamera • Quick Start Guide

6. Erstellen Sie ein neues Passwort und beginnen Sie die Live-Anzeige

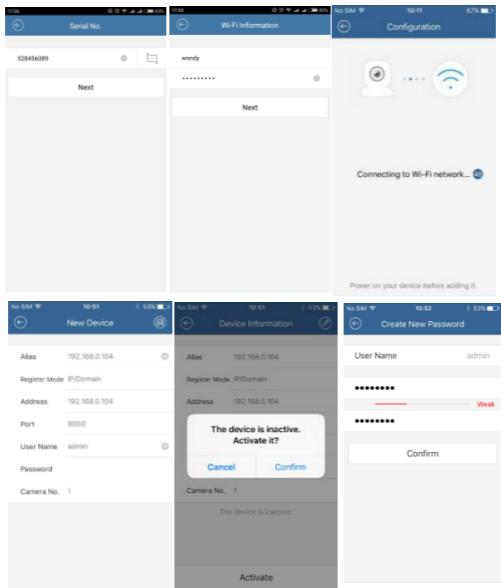

über LAN.

3.3 Cloud P2P

Sie können von jedem Gerät zugreifen, wenn Sie es über Cloud P2P hinzufügen.

1. Klicken Sie Cloud P2P, registrieren Sie ein Konto und melden Sie sich an;
2. "Gerät hinzufügen" durch Scannen des QR-Codes auf dem Etikett Ihres Geräts oder geben Sie die Nr. (9-bit) ein, wenn Sie diese kennen,

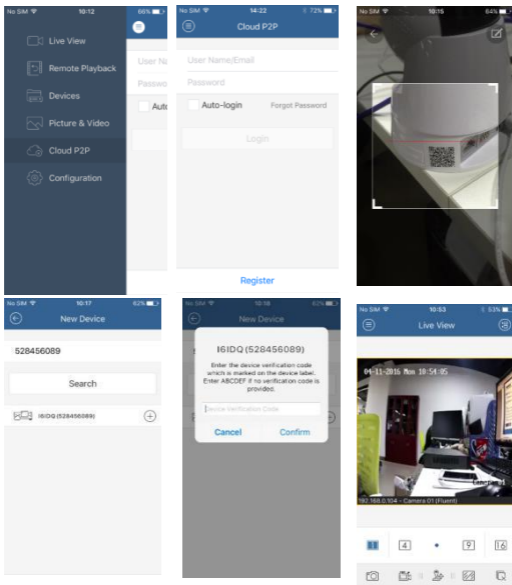

klicken Sie auf Suche, um das Gerät zu finden.

3. Klicken Sie auf "+", den Code finden Sie auf dem Etikett Ihres Geräts, geben Sie diesen ein.

Weitere Informationen erhalten Sie durch Klicken auf die Schaltfläche "Menü" -Konfiguration- Hilfe.

Für weitere Fragen zu diesem Produkt wenden Sie sich bitte an den Customer Care Support hier:

Besuchen Sie <http://www.annke.com/>

Technischer Support: support@annke.com